

ESPIRAL HELIOS 200

Instalación

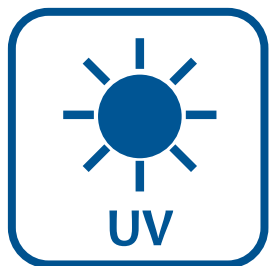
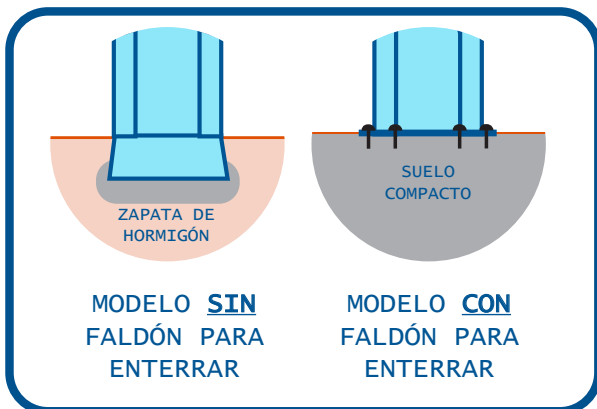
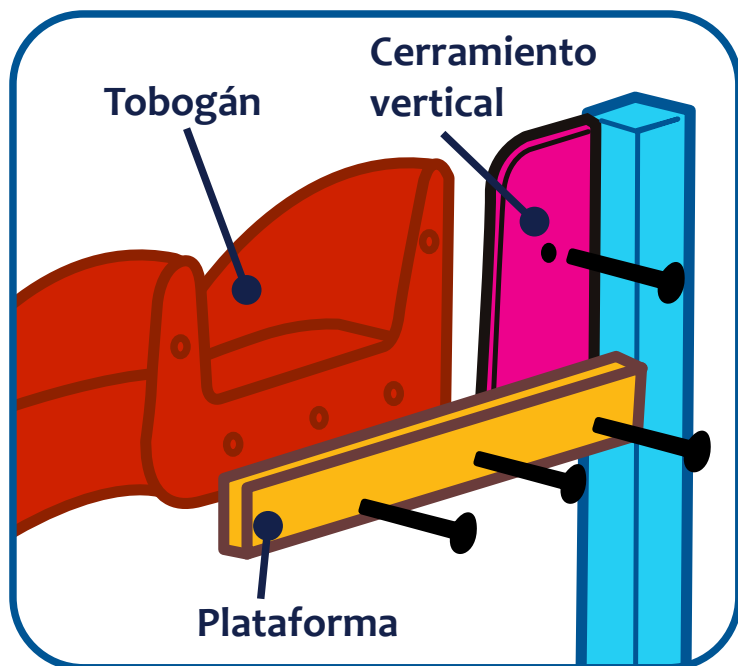

Espiral con curva a 270°. No posee sección de inicio, ya que la propia plataforma puede ejercer esa función.

Bordes redondeados, no posee aristas vivas.

Diseñada según los requisitos de la norma EN1176. Fabricada en PRFV.

(Tornillería NO incluida).



Pie de enterramiento (Opcional)

COLORES DISPONIBLES:

GRIS
RAL7040

VERDE
CLARO
RAL 6018

VERDE
OSCURO
RAL 6029

ROJO
RAL 3020

AZUL
RAL 5015

AMARILLO
RAL 1018

VIOLETA
RAL 4005

NARANJA
RAL 2009



Molder Disnova Composites
www.molderdisnova.com

COMPOSITE

ESPIRAL HELIOS

ESPIRAL HELIOS 200

Para instalación en plataforma

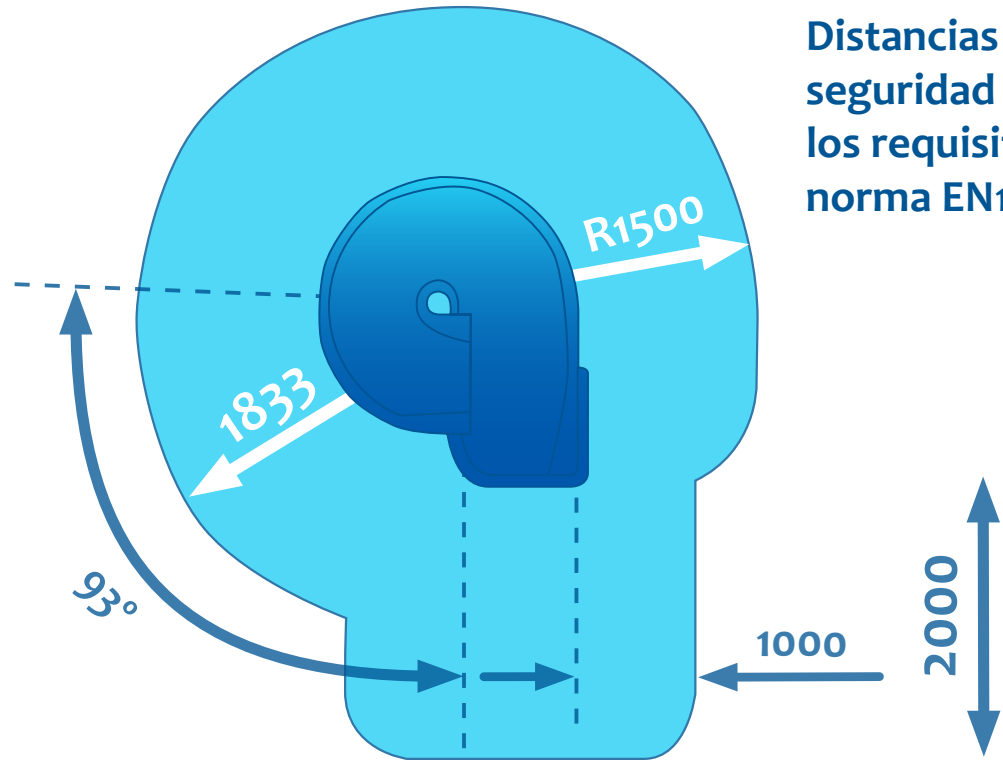
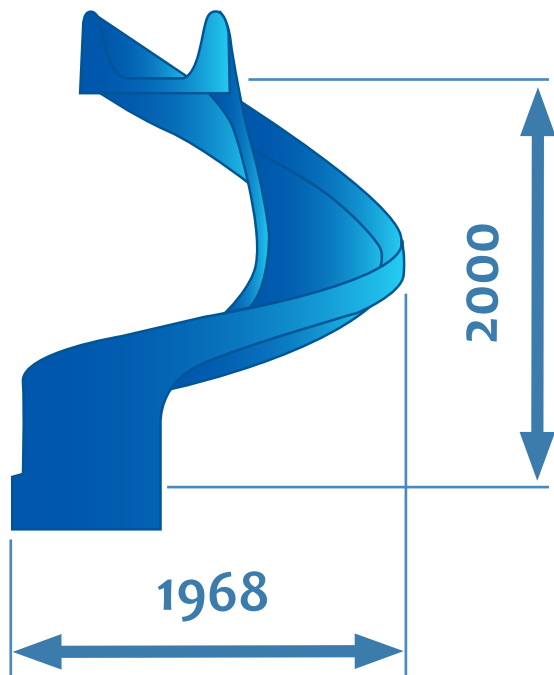

Distancias libres de seguridad según los requisitos de la norma EN1176

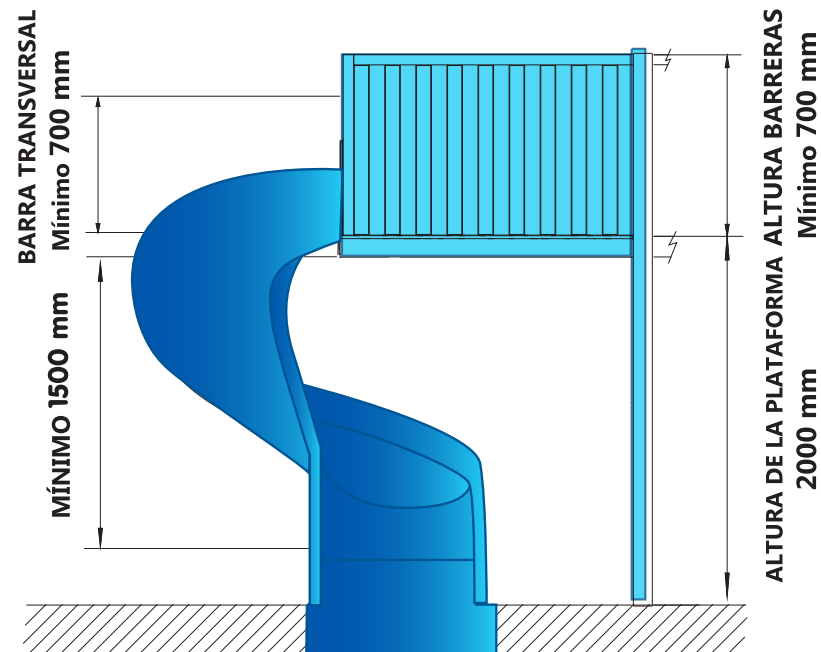
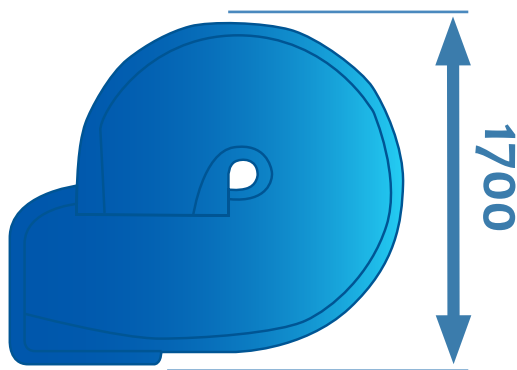

Dimensiones en mm.